

Wyse 3000 Series Thin Client

Wyse 3040

Quick Start Guide

Οδηγός γρήγορης έναρξης



1 Install wall mount — option

Τοποθετήστε την επιτοίχια βάση – επιλογή

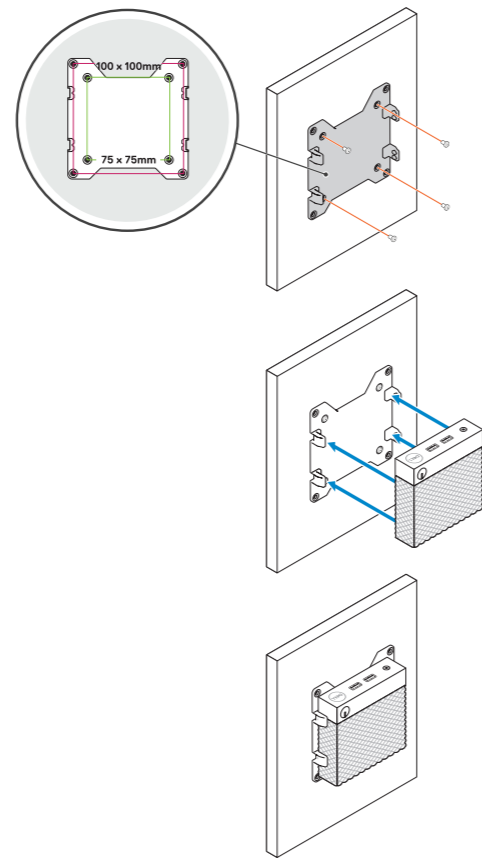

2 Connect the network cable — optional

Συνδέστε το καλώδιο δικτύου – προαιρετικά

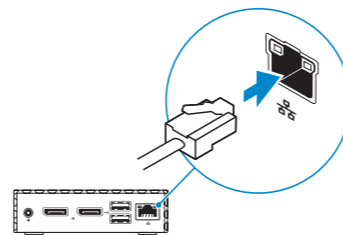

3 Connect the keyboard and mouse

Συνδέστε το πληκτρολόγιο και το ποντίκι

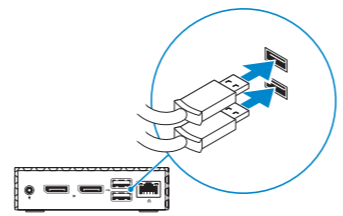

4 Connect the display and press the power button

Συνδέστε την οθόνη και πιέστε το κουμπί λειτουργίας

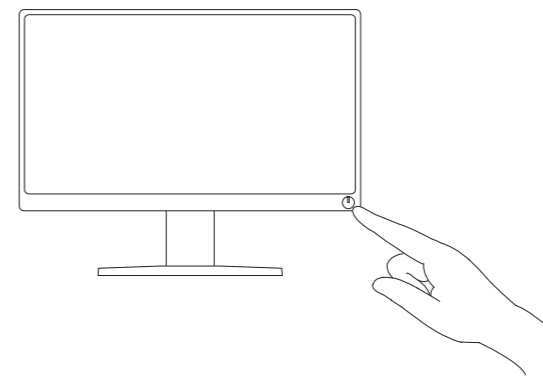
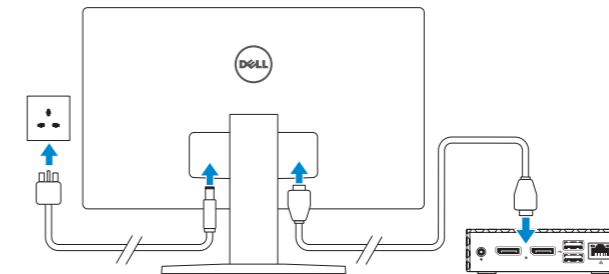

5 Connect the power cable and press the power button

Συνδέστε το καλώδιο τροφοδοσίας και πιέστε το κουμπί λειτουργίας

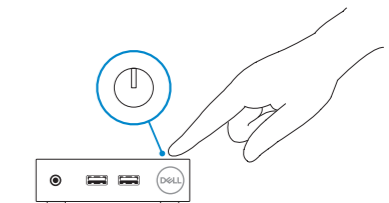
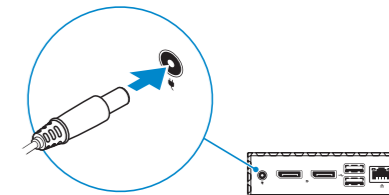

Product support and manuals

Υποστήριξη προϊόντων και εγχειρίδια

Contact Dell

Επικοινωνία με την Dell

Regulatory and safety

Κανονισμοί και ασφάλεια

Regulatory model

Κανονιστικό μοντέλο

Regulatory type

Κανονιστικός τύπος

Computer model

Μοντέλο υπολογιστή

Dell.com/support

Dell.com/support/manuals

Dell.com/contactdell

Dell.com/regulatory_compliance

N10D

N10D001

Wyse 3040

Features

Χαρακτηριστικά

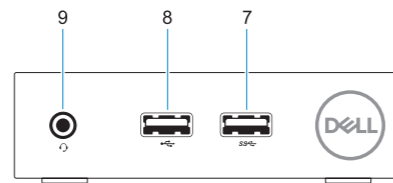
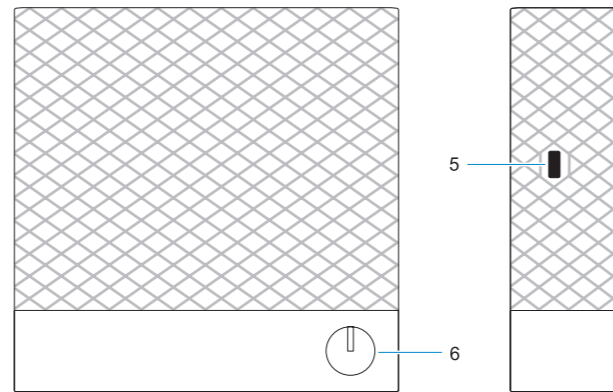
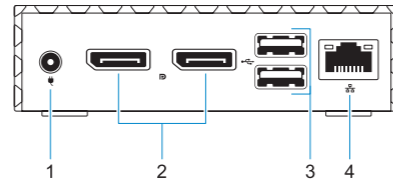

1. +5V Power adapter input
2. DisplayPort (2x)
3. USB 2.0 port (2x)
4. Network port, 10/100/1000 Base-T
5. Lock receptacle
6. Power on/off button and light

7. USB 3.0 port
8. USB 2.0 port
9. Universal headset jack

1. Είσοδος μετασχηματιστή +5V
2. DisplayPort (2)
3. Θύρα USB 2.0 (2)
4. Θύρα δικτύου, 10/100/1000 Base-T
5. Υποδοχή κλειδαριάς
6. Κουμπί ενεργοποίησης/ απενεργοποίησης και φωτεινή ένδειξη

7. Θύρα USB 3.0
8. Θύρα USB 2.0
9. Υποδοχή ακουστικών γενικής χρήσης

Mounts

Τρόποι τοποθέτησης

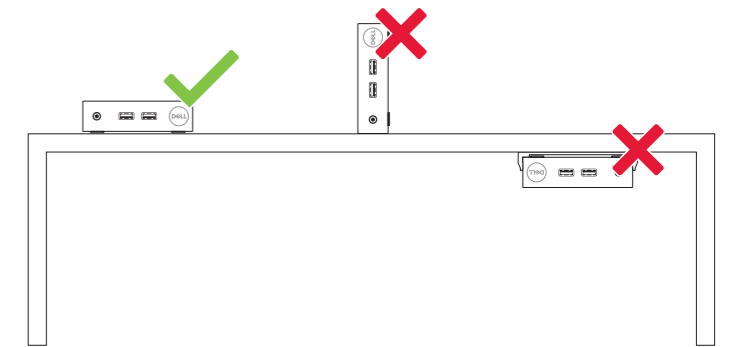

0MX7P3A00

Printed in China.
2017-02

© 2017 Dell Inc. or its subsidiaries.